

Ministry of Scientific and Technical Research

Manjɔge Denya
Ngwɛ 3

First Experimental Edition

TAMBI Robinson
EYONG David
CLYMER Renee

SIL
B.P. 1299, Yaounde
Republic of Cameroon

1998

Language: Denya, spoken in Manyu Division, South West Province

Translation of title:

Genre: Literacy

First Experimental Edition

Illustrations: MBANJI Bawe Ernest

© 1998, SIL

PREFACE

This book in the Denya language is the third primer in a trial series used to teach literacy to children and adults.

The method and primer layout follow the book "Working Together for Literacy" (Stringer and Faraclas). This primer should be taught along with the Story Track in the Multi-Strategy Method.

Κελε ελυ. Να ελυ νέ
gese.

**Uba Ngwe
1 A**

ελυ

ε	λυ
---	----

ελυ		ι	υ
ε - λυ			λυ
			ε - λυ
			ελυ
ι	υ		

λυ	πα	λε	πε
νε	κα	λυ	ηε
γε	ε	λα	λυ

έλυ

Ελυ έλυ ne gesá.
ελυ έλυ
ελυ

ελυ
ελυ έλυ
Ελυ έλυ ne gesá.

Εwu εwά νερε. Εsa awά εwu
nto.

**Uba Ngwe
1 B**

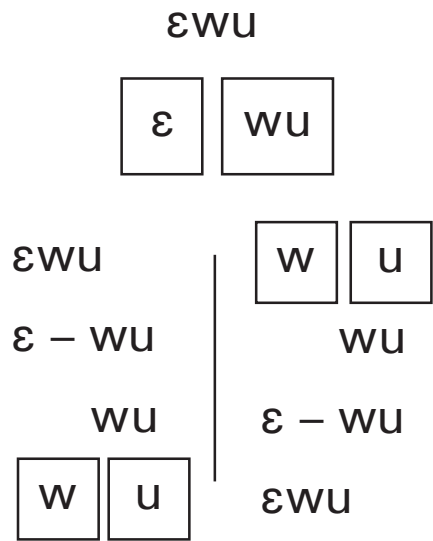

wu	ε	ma	ge
lu	sa	wu	we
wa	me	ε	wu

awú

Ama awú εwu εκάlege.		εwu
awú εwu		awú εwu
εwu		Ama awú εwu εκάlege.

Kεle gefufu. Gefufu gela
né géba.

**Uba Ngwε
2 A**

gefufu

ge	fu	fu
----	----	----

gefufu

ge – fu – fu

fu

f	u
---	---

f	u
---	---

fu

ge – fu – fu

gefufu

fu	ε	la	ge
lu	pε	fu	ne
wu	pa	ge	fu

afu

Ané afu gefufu.

afu gefufu

gefufu

gefufu

afu gefufu

Anε afu gefufu.

Pe baá ufa. Baá ufa
áktene ne mbale géto.

Uba Ngwe
2 B



ufa

u	fa
---	----

ufa		f	a
u - fa			fa
fa		u - fa	
f	a	ufa	

fa	pe	u	te
ne	e	fu	fa
ge	fa	wu	fu

úfú

Ufa úfú ate.		ufa
ufa úfú		ufa úfú
ufa		Ufa úfú ate.

Μαάμυε αωε ετε. Ετε
 ακwέ. Μαάμυε αωα ετε.

Uba Ngwe
 3 A

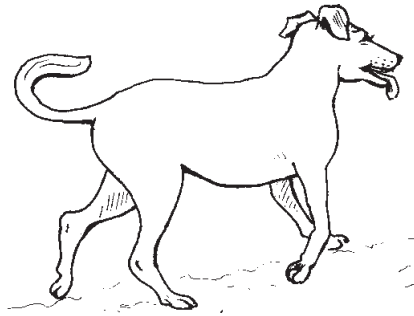

μαάμυε

μαά	μυε
-----	-----

μαάμυε

μαά – μυε

μυε

my	ε
----	---

my	ε
----	---

μυε

μαά – μυε

μαάμυε

kwέε	μυε	ge	ma
με	μαά	le	kwa
μυε	με	me	μυε

αμυε

Μαάμυε αμυε ne egíí.

μαάμυε αμυε

μαάμυε

μαάμυε

μαάμυε αμυε

Μαάμυε αμυε ne egíí.

Μαάμγε αρελε Άμά. Afu
megye.

Uba Ngwe
3 B

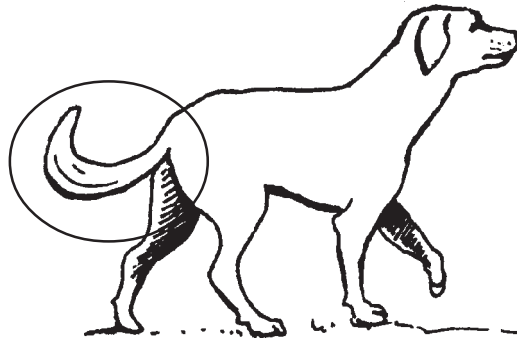

megye

me	gye
----	-----

megye

me – gye

gye

gy	ε
----	---

gy	ε
----	---

gye

me – gye

megye

gye	μαά	wa	kwe
mye	kwa	fa	gye
kwée	gye	me	mye

agye

Agye megye μαάμγε.

agye megye

megye

megye

agye megye

Agye megye μαάμγε.

Áfa ana genyu. Akwele
genyu. Maá wuú akwane.

Uba Ngwe
4 A

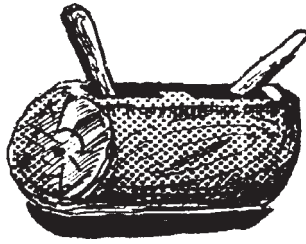

genyu

ge nyu

genyu		ny	u
ge – nyu			nyu
		nyu	ge – nyu
		ny	u
			genyu

gye	ne	nyu	kwa
mye	me	gye	maá
nyu	nyu	mye	la

anyu

Akwege genyu ne anyu manaá.	genyu
akwege genyu	akwege genyu
genyu	Akwege genyu ne anyu manaá.

Mese amyε ne genyanya. Géwá mese. Genyanya gébélé.

Uba Ngwε
4 B

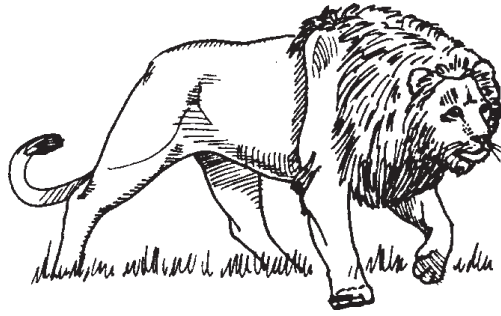

genyanya

ge	nya	nya
----	-----	-----

genyanya

ge – nya – nya

nya

ny	a
----	---

ny	a
----	---

nya

ge – nya – nya

genyanya

nyu	nya	me	la
nya	gyε	ge	kwa
ma	myε	pa	nya

genyá

Genyanya genya Áfa.
genyanya genyá
genyanya

genyanya
genyanya genyá
Genyanya genyá Áfa.

nenyá

Nenyá ne εwu álu né mbaá
ama. Nenyá nékélege menya
manyé. Néwá egíí. Nélo
manyé, εwu εκέlege manyé ntó.
Nenyá nékélegé mamfa εwu
menya.

Álo mámyégé, nenyá néti
εwu amε. Εwu ényu nto myε
eti nenyá geká. Nenyá néwá
εwu nényé.

me	nya	wu	mam
ge	má	nyu	myε
ne	fa	ε	έ

Στά ανα έρίσι νέ gese. Αρε νέ
mekóó wú. Έρίσι έchií.

**Uba Ngwe
6 A**

έρίσι

έ	ρί	σι
---	----	----

έρίσι

ε - ρι - σι

ρί

r	í
---	---

r	í
---	---

ρί

ε - ρι - σι

ερίσι

ρί	chi	έ	nya
me	si	gye	nyu
ge	ρί	mye	n

piri-piri

Έρίσι έλα piri-piri.

έλα piri-piri

piri-piri

piri-piri

έλα piri-piri

Έρίσι έλα piri-piri.

Ménléré asame malɔ né mbále.
 Pɛgɛ nkane ménléré ásáme. Ságe
 nkane ménléré ásámé.

**Uba Ngwɛ
 6 B**

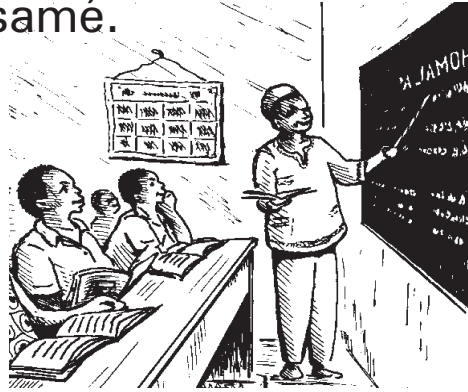

ménléré

mén	lɛ	ré
-----	----	----

ménléré		r	é
mén – lɛ – ré			ré
	ré	mén – lɛ – ré	
r	é	ménléré	

ré	mén	si	sá
ne	nén	ti	ɛ
ré	den	rí	lɛ

léré

Léré ambáné.	léré
léré	Léré ambáné.

Áwá ati mmyε ne agbogbo. Áwá
apa agbogbo. Áwá ató agbogbo.

Uba Ngwe
7 A

agbogbo

a	gbo	gbo
---	-----	-----

agbogbo

a – gbo – gbo

gbo

gb	o
----	---

gb	o
----	---

gbo

a – gbo – gbo

agbogbo

gbo	gé	bo	n
to	ré	ηo	a
chó	ge	gbo	ηo

agbó

Maámyε agbó.
agbó

agbó
Maámyε agbó.

Mgbáge akene né mbále. Mgbáge akwé Dáke né geká. Dáké awá mgbáge ne denti.

**Uba Ngwe
7 B**

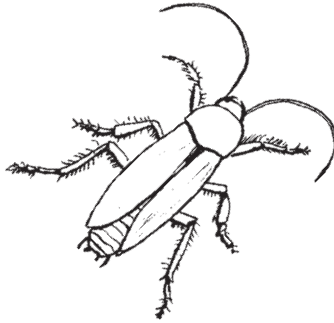

mgbáge

m	gbá	ge
---	-----	----

mgbáge

m – gbá – ge

gbá

gb	á
----	---

gb	á
----	---

gbá

m – gbá – ge

mgbáge

gbá	a	ge	ti
gbo	m	gbá	si
ko	ré	gbo	rí

agbaré

Áwá agbaré agbogbo.
agbaré agbogbo
agbogbo

agbogbo
agbaré agbogbo
Áwá agbaré agbogbo.

Dáwá ató ñme ne ntaá. Ñme akwé agbó. Awé ñme ne nkwe.

**Uba Ngwe
8 A**

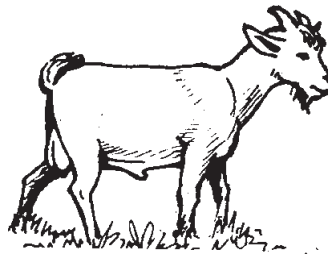

ñme

n	ñme
---	-----

ñme

n – ñme

ñme

ñm	e
----	---

ñm	e
----	---

ñme

n – ñme

ñme

ñme	gbá	ñ	lu
ge	a	n	le
kwe	bá	m	ñme

añme

Añme ñme né mekwó wa.
añme ñme
añme

añme
añme ñme
Añme ñme né mekwó wá.

Νημεέ έτανέ. Δάτο απα νδεέ νέ
 ημεέ. Αμά απα ντό εσα νέ
 ημεέ.

**Uba Ngwe
 8 B**

ημεέ

n	ημέ
---	-----

ημεέ

n – ημεέ

ημεέ

ημ	εέ
----	----

ημ	εέ
----	----

ημεέ

n – ημεέ

ημεέ

n	ημεέ	si	pɔ
η	ημε	chi	kɔ
m	a	ri	ημεέ

αημά

Δάτο αημά νδεέ νέ nenkó.
 νδεέ νέ nenkó
 νδεέ

νδεέ
 νδεέ νέ nenkó
 Δάτο αημά νδεέ νέ nenkó.

Negbo abo ékromé né ebeé. Negbo agbaré ékromé manaá. Ékromé ekwé né ntaá egbó.

Uba Ngwe
9 A

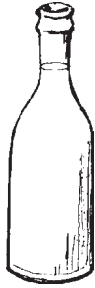

ékromé

é	kpó	mé
---	-----	----

ékromé

é – kpó – mé

kpó

kp	ó
----	---

kp	ó
----	---

kpó

é – kpó – mé

ékromé

kpó	ηme	é	gba
gbo	me	a	gbo
to	ge	η	kpó

akpó

Negbo akpó ékromé manaá.

akpó ékromé

ékromé

ékromé

akpó ékromé

Negbo akpó ékromé manaá.

Negbo abelé ékpée né εβεέ. Géto
 atí ékpée Negbo. Negbo ana
 ékpée εwé μεκε.

Uba Ngwe
 9 B

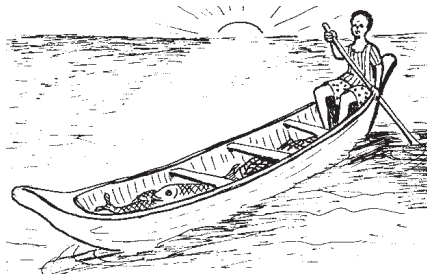

έkpée

έ	kpée
---	------

έkpée		kp	ée
έ – kpée		kpée	
kpée		ε – kpée	
kp		ée	εkpée

kpée	mén	ημε	ηο
re	η	ε	kpo
ge	kpée	λε	ηο

kpékpé

Géto atí ékpée kpékpé.		έkpée
atí ékpée		atí ékpée
έkpée		Géto atí ékpée kpékpé.

Δέπée ono εβί
dégyi με

Uba Ngwe
10



mekpo

ημεέ έτανέ. Aνε aselé agbogbo
né mekpo. Akpe né έkpée amalé
ntómé né εgba. Έkpée έgbelé,
έημερέ Aνε mekpo, anyu manaá.

kpée	m	ημεέ	gbá
ge	η	ε	kpó
bée	me	ém	ri

Esá aḡme mbúnjá né εβεέ. Awá ulere dḡó ne mbúnjá. Abó mbúnjá abelé né ékpée.

**Uba Ngwe
11 A**

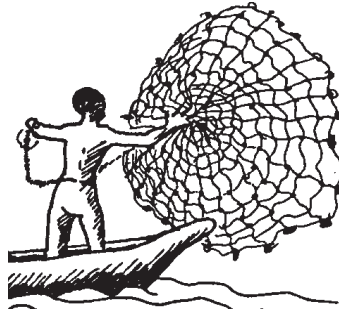

mbúnjá

m	bún	já
---	-----	----

mbúnjá

m – bún – já

já

j	á
---	---

j	á
---	---

já

m – bún – já

mbúnjá

á	kpe	m	nen
já	ge	ε	bún
gbá	ḡme	já	dám

aja

Esá aja mbúnjá né εβεέ.

aja mbúnjá

mbúnjá

mbúnjá

aja mbúnjá

Esá aja mbúnjá né εβεέ.

Dembé apε njikisi né mekwó. Akpo njikisi né gese. Esá ana njikisi ne Démbe.

Uba Ngwe
11 B

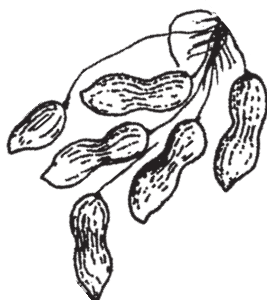

njikisi

n	ji	ki	si
---	----	----	----

njikisi

n – ji – ki – si

ji

j	i
---	---

j	i
---	---

ji

n – ji – ki – si

njikisi

si	m	ji	kpo
ji	n	ja	ch
ki	η	a	gbo

ji-ji

Dembé apε njikisi ji-ji né mekwó.

njikisi ji-ji

njikisi

njikisi

njikisi ji-ji

Dembé apε njikisi ji-ji né mekwó.

Στά अबό ésά meshuú né εβεέ. Apa ésά meshuú né gélále. Maámys अबό ésά meshuú अबό.

**Uba Ngwe
12 A**



meshuú

me	shuú
----	------

meshuú

me – shuú

shuú

sh	uú
----	----

sh	uú
----	----

shuú

me – shuú

meshuú

shuú	ji	ge	m
fu	ki	me	ja
tu	bún	le	kpa

shuú

Shuú me meshuú wa.
meshuú wa
meshuú

meshuú
meshuú wa
Shuú me meshuú wa.

Meshi Dembé εkwé né mme. Abó meshi wuú. Akpo εwú né gese.

**Uba Ngwe
12 B**

meshi

me	shi
----	-----

meshi

me – shi

shi

sh	i
----	---

sh	i
----	---

shi

me – shi

meshi

shi	kpe	nyu	n
ji	ge	shuú	ε
chi	me	wu	a

ashí

Dembé ashí meshuú né gélále.
meshuú né gélále
meshuú

meshuú
meshuú né gélále
Dembé ashí meshuú né gélále.

Ετάράνε έλε έβά νταά εωέ κπαά.
 Δάvé ακwέ né ετάράνε ακo gekά.

Uba Ngwe
13 A

ετάράνε

ε	tá	rá	vé
---	----	----	----

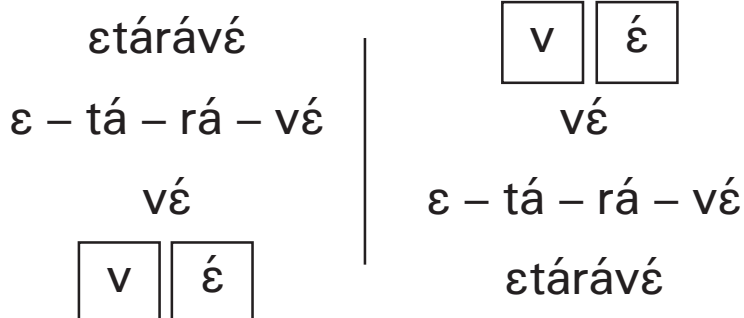

vé	shi	ε	re
me	ji	vé	rá
ta	si	ημε	ri

akene

Δάvé akene né mfaά ετάράνε. mfaά ετάράνε ετάράνε		ετάράνε mfaά ετάράνε Δάvé akene né mfaά ετάράνε.
--	--	--

Mma Ewa afa manana né
 áváchinké. Abelé áváchinké né
 gélále. Ewa abó manana né
 áváchinké.

**Uba Ngwe
 13 B**

á vá chin ké

á	vá	chin	ké
---	----	------	----

á vá chin ké

á – vá – chin – ké

vá

v	á
---	---

v	á
---	---

vá

á – vá – chin – ké

á vá chin ké

kpó	den	vá	m
kpée	chin	já	á
ké	bún	vε	ε

gekwéne

Awá gekwéne áváchinké.
 gekwéne áváchinké
 áváchinké

á vá chin ké
 gekwéne áváchinké
 Awá gekwéne áváchinké.